

RICCAR®

SPIRIT PLUS™

SPIRIT™

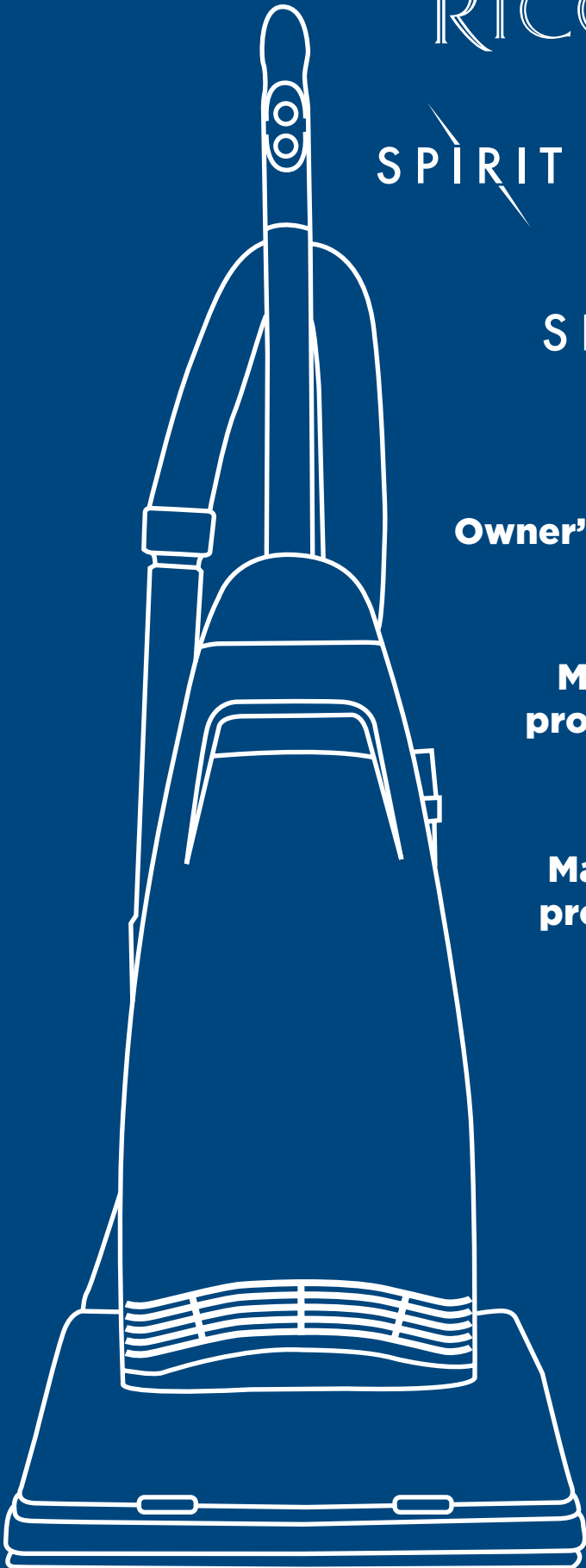

Owner's Manual

R21

R21PLUS

**Manuel du
propriétaire**

R21

R21PLUS

**Manual del
propietario**

R21

R21PLUS

IMPORTANT SAFETY INSTRUCTIONS

READ AND UNDERSTAND ALL INSTRUCTIONS BEFORE USING THIS UNIT

Read and understand this owner's manual and all labels on the unit before operating. Safety is a combination of common sense, staying alert, and knowing how your unit works. Use this unit only as described in this manual. Use only manufacturer's recommended attachments. To reduce the risk of personal injury or damage to your unit use only recommended accessories.

IMPORTANT: The manufacturer cannot accept responsibility for damage caused when the appliance is not used according to the instructions, or for uses other than those for which it was intended

WARNING To avoid fire, DO NOT use with a flammable or combustible liquid or floor cleaner.

WARNING To avoid electric shock, DO NOT expose to rain. Store Indoors.

When using this unit, basic precautions should always be followed, including the following:

- DO NOT leave unit when plugged in. Unplug from outlet when not in use and before servicing.
- DO NOT allow unit to be used as a toy. Close attention is necessary when used around or near children.
- Use only as described in this manual. Use only manufacturer's recommended attachments.
- DO NOT use with damaged cord or plug. If unit is not working properly because it has been dropped, dropped into water, left outdoors, or damaged in any way, contact a service center
- DO NOT handle plug or appliance with wet hands.
- DO NOT put any objects into openings.
- DO NOT use with any opening blocked: keep free of dust, lint, hair, or anything that may reduce air flow.
- Keep hair, loose clothing, fingers, and all parts of body away from openings and moving parts.
- DO NOT pick up anything that is smoking or burning such as cigarettes, matches, or hot ashes.
- DO NOT use to pick up hazardous chemicals.
- Turn off all controls before unplugging.
- Turn unit off immediately if foam or liquid comes from machine exhaust.
- DO NOT use to pick up flammable or combustible liquids such as gasoline or use in areas where they may be present.
- DO NOT use where oxygen or anesthetics are used.
- Replace damaged or worn parts immediately with genuine original equipment parts to maintain safety.
- Use only with a properly grounded outlet. See grounding instructions.
- DO NOT use equipment out doors or in the rain.
- DO NOT use equipment near or around flammable or explosive materials, fuels, or solvents.
- DO NOT allow the unit to freeze.
- Anyone designated to operate this equipment must, without fail, read and thoroughly understand all instructions and precautions prior to use.
- DO NOT operate in standing water.
- DO NOT use on liquids.
- DO NOT operate equipment under any unsafe condition.

SAVE THESE INSTRUCTIONS

2-WIRE POLARIZED POWER CORD

To reduce the risk of electric shock, the charger is equipped with a polarized alternating current line plug (a plug having one blade wider than the other). This plug will fit into the power outlet only one way. This is a safety feature. If you are unable to insert the plug fully into the outlet, try reversing the plug. If the plug should still fail to fit, contact a qualified electrician to replace the obsolete outlet. Do not defeat the safety purpose of the polarized plug.

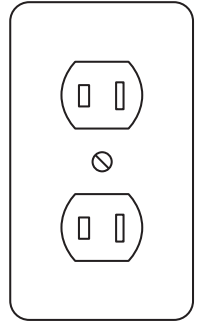
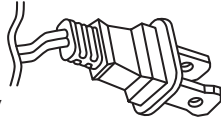

WARNING!

Improper connection of the equipment-grounding conductor can result in a risk of electric shock. Check with a qualified electrician or service person if you are in doubt as to whether the outlet is properly grounded. **DO NOT** modify the plug provided with the vacuum. If it will not fit the outlet, have a proper outlet installed by a qualified electrician.

This vacuum cleaner must be grounded. If it should malfunction or break down, grounding provides a path of least resistance for electric current to reduce the risk of electric shock. This vacuum cleaner is equipped with a cord having an equipment-grounding conductor and grounding plug. The plug must be plugged into an appropriate outlet that is properly installed and grounded in accordance with all local codes and ordinances.

This vacuum cleaner is for use on a nominal 115-volt circuit and has a ground plug (see illustration). Make sure that the vacuum is connected to an outlet having the same configuration as the plug. No adapter should be used with this vacuum.

ASSEMBLY

01

Before using the vacuum cleaner attach the handle. The vacuum cleaner and handle are packed separately. Remove the handle screws.

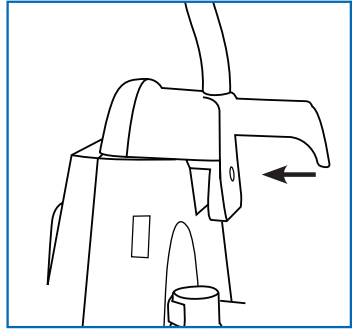

02

Position the handle behind the vacuum cleaner and align handle with the guides on machine. Hold the power cord down and away from the vacuum while the handle is being attached. Make sure that the switch on the handle is positioned toward the front of the vacuum cleaner.

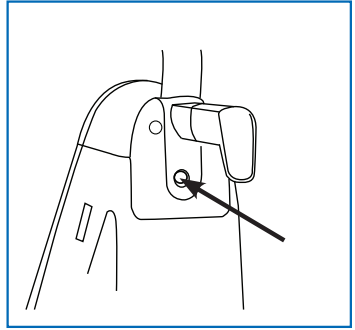

03

Insert the handle screw and tighten securely into place.

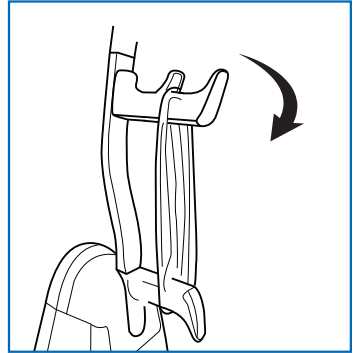

04

The upper cord hook rotates to allow for quick access to the power cord. Rotate upper cord storage hook and wind power cord around the hooks.

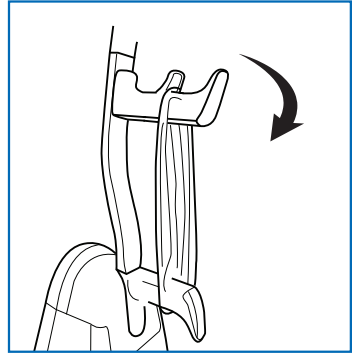

PARTS IDENTIFICATION

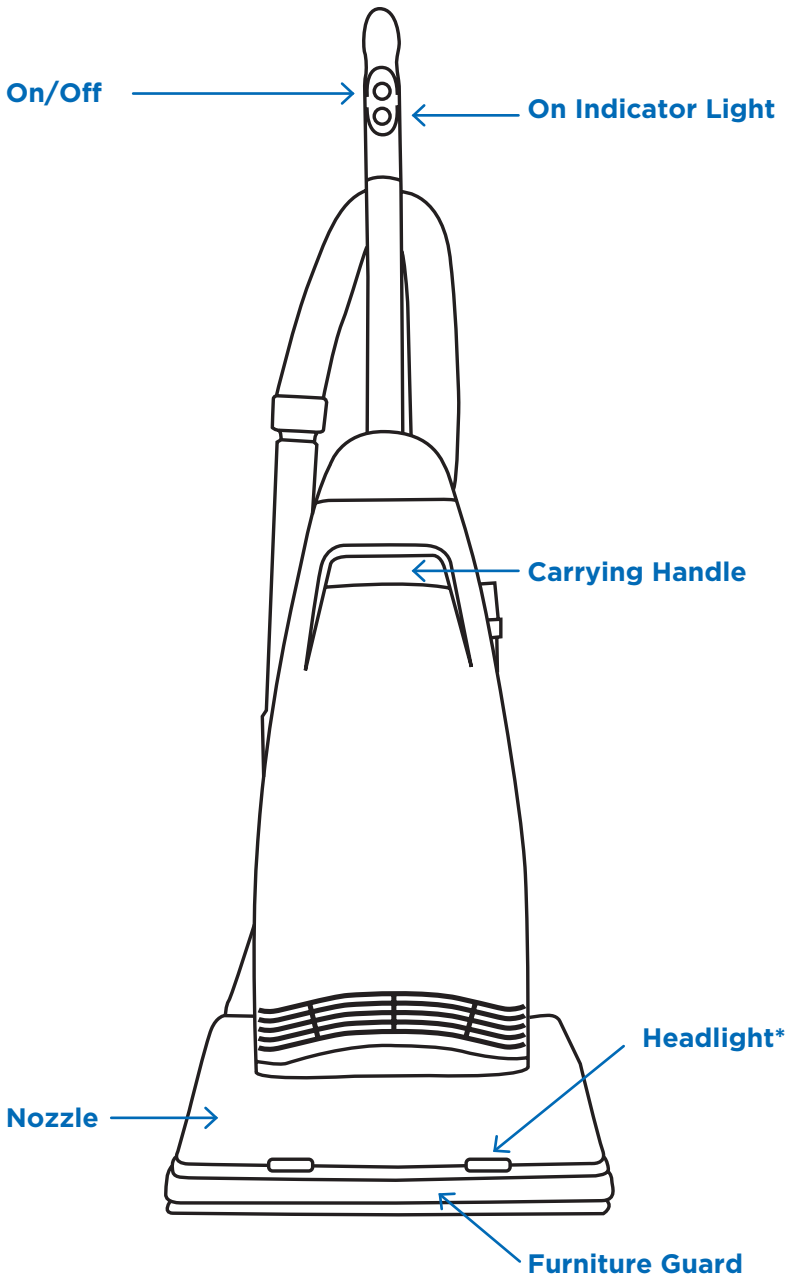

TIP

The edge cleaning feature provides for improved cleaning of carpets near walls and stationary furniture. For maximum edge cleaning, place the right side of the nozzle against the wall or furniture.

PARTS IDENTIFICATION

TIP

Your vacuum cleaner is designed with an automatic carpet height adjustment. No manual adjustments are required. The height of the rug nozzle automatically adjusts to carpet pile height. This self-adjusting feature allows the rug nozzle to float evenly over all carpet pile surfaces.

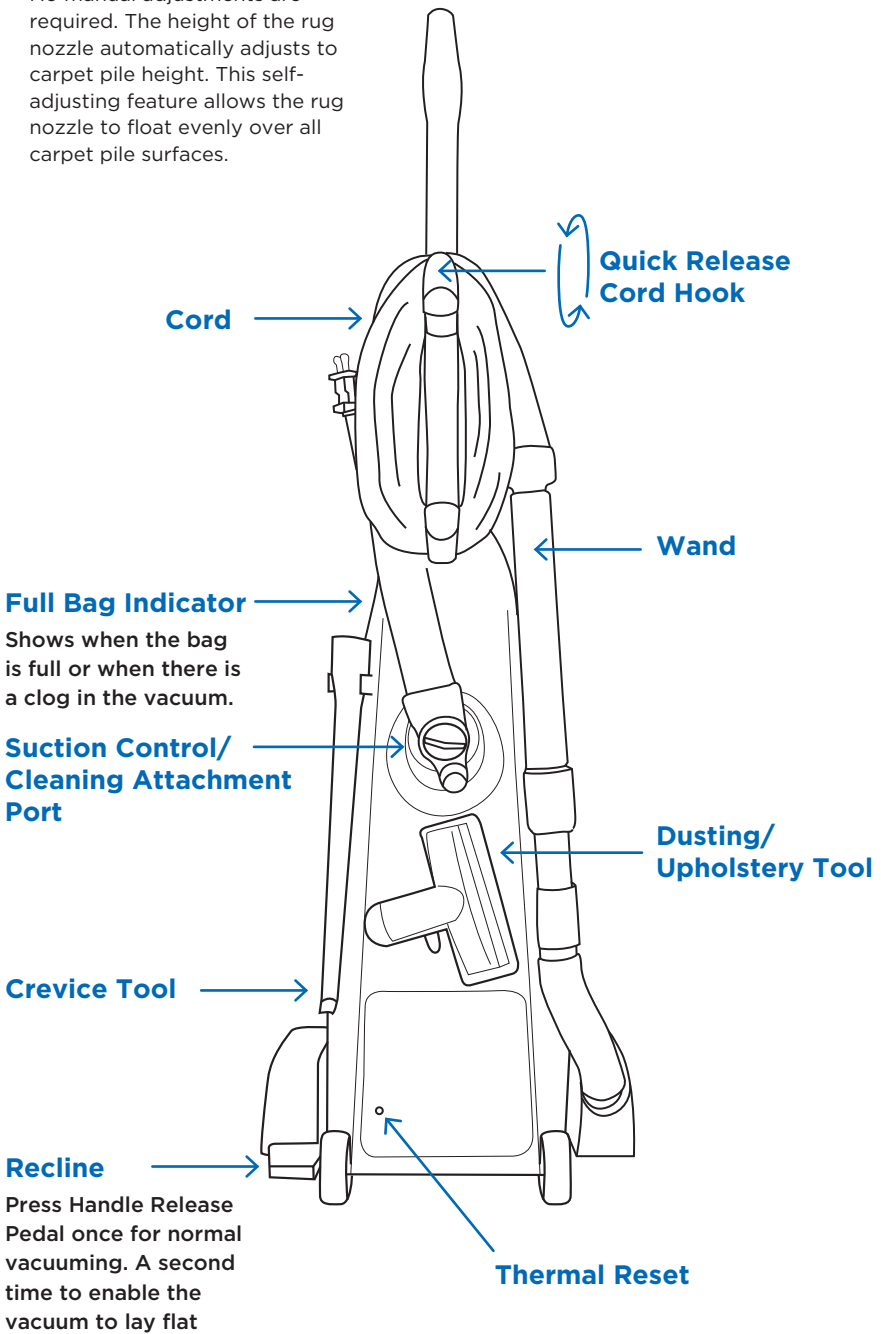

CAUTION

The brush roll does not turn off. When using tools, running the vacuum in the same spot for a period of time could damage flooring. To protect the floor, place a piece of cardboard under the vacuum.

On / Off

01

To start the vacuum cleaner, flip the “on / off” switch located on the handle to the “on” position.

02

To stop the vacuum cleaner, flip the “on / off” switch to the “off” position.

03

Turn the vacuum cleaner off before unplugging from the electrical outlet.

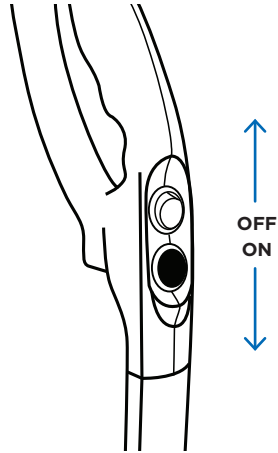

Vacuuming Under Furniture

Your unit will lay flat on the floor for effective cleaning under beds and tables.

01

Press the foot pedal release once for normal vacuum cleaning.

02

Press the foot pedal release a second time to enable the vacuum to lay flat on the floor.

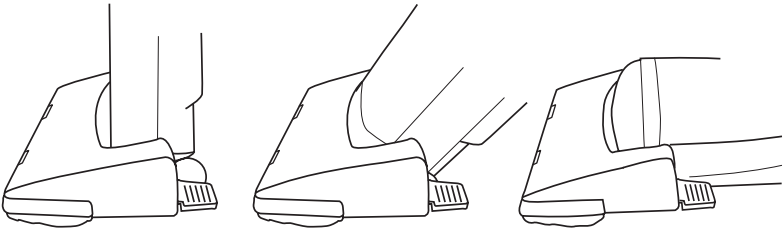

Carrying The Vacuum

To safely transport your vacuum, especially when carrying the vacuum up and down stairs, use the carry handle.

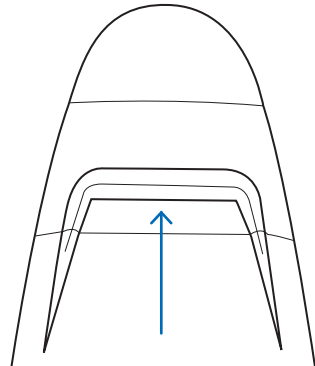

ATTACHMENT CLEANING

Adjusting The Suction Power For Tool Cleaning

On the back of the vacuum, locate the suction control dial and turn it to the desired position. This reduces the suction power coming through the hose. Close the suction control dial when finished to restore full suction power.

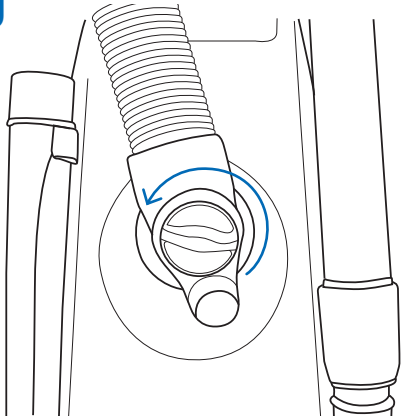

Wand Cleaning

With the on-board cleaning tools and vacuum wand, your unit becomes a comprehensive cleaning system.

On-board tools include an upholstery tool, dusting brush, crevice tool, extension wand and stretch hose.

01

Remove the telescopic wand from the body of the vacuum.

02

Extend the wand by pushing the button forward and pulling the smaller wand out of the larger wand.

03

Attach any of the on-board tools to the end of the wand or if you do not need the wand, any tool can be connected directly onto the hose.

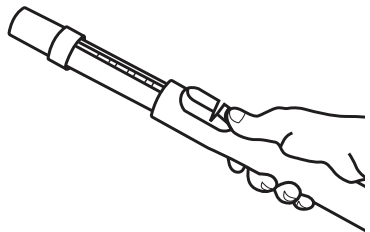

Tool Cleaning

Your vacuum is equipped with a dusting brush, upholstery brush and crevice tool. Other tools are available at your authorized retailer.

Remove the cleaning wand from the vacuum. Insert any of the tools onto the end of the wand.

Dusting Brush

Ideal for baseboards, shelves and blinds.

Upholstery Tool

Slide off the dusting brush to clean soft surfaces like upholstery.

Crevice Tool

Ideal for tight places like between seat cushions or corners.

Bare Floor Tool*

Natural bristles and microfiber gently remove dust from bare floors.

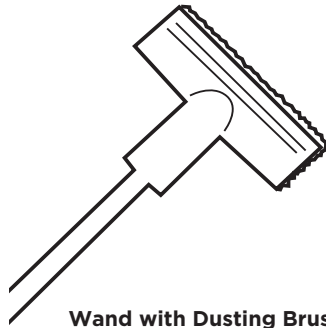

Wand with Dusting Brush

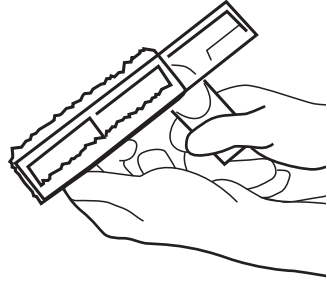

Dusting/Upholstery Tool

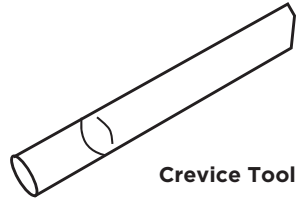

Crevice Tool

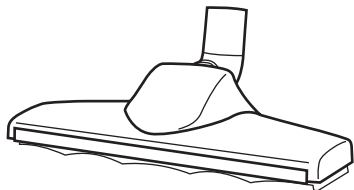

Bare Floor Tool*

MAINTENANCE AND CARE

SAFETY FIRST

UNPLUG VACUUM BEFORE PERFORMING ANY MAINTENANCE ON YOUR VACUUM.



Watch videos on basic maintenance

When to Change the Vacuum Bag/Full Bag Indicator Light

The full bag indicator light is designed to show when the bag is full or when there is a clog in the vacuum.

The system measures airflow and alerts the user when airflow is significantly reduced - most commonly from full bags and clogs.

Fine powders such as flour, drywall dust and ashes, can block bag pores, causing the light to illuminate. The vacuum bag should be changed.

The light could also come on during attachment cleaning.

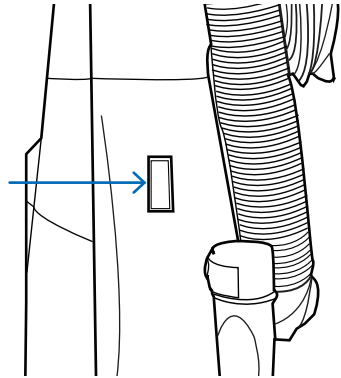

NOTE: The vacuum bags are disposable and intended to only be used once.

Replacing The Vacuum Bag

01

Open the bag compartment lid.

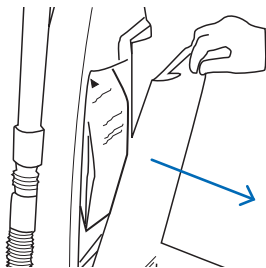

02

Grasp bag holder and pull the used bag off the bag holder. Attach the new bag onto the bag holder.

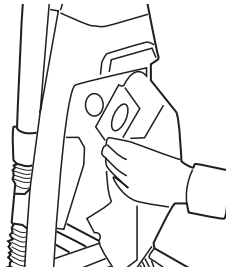

03

Tuck the bag corners into the vacuum before replacing the bag compartment lid.

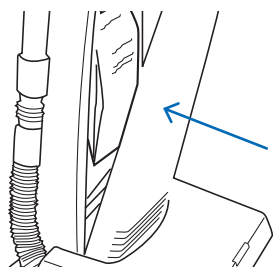

When To Change The Filters

Replace the filters once a year or after using 12 vacuum bags, whichever comes first. If someone in your household is highly sensitive to airborne allergens, change the filters after every six vacuum bags.

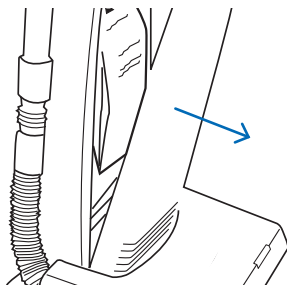

Replacing The HEPA Post Filter

01

Open the bag compartment lid.

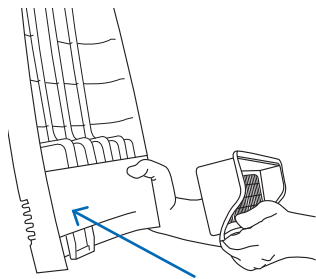

02

Locate the post filter on the inside base of the cover. Remove the used filter and discard. Press the new post filter into place.

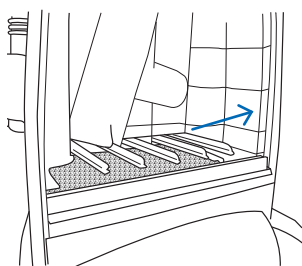

03

Locate the secondary filter on the bottom of the bag compartment. Remove the foam filter and discard. Slide the new filter under the bag support

04

Close the bag compartment lid.

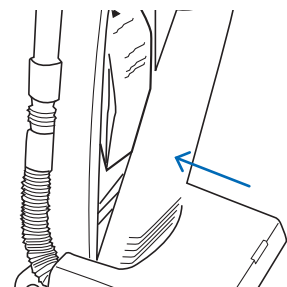

NOTE: Post filters cannot be washed.

Removing And Reinstalling Bottom Plate

CAUTION: Disconnect the vacuum cleaner from the electrical outlet before removing the bottom plate.

01

Depress handle release pedal twice and place the vacuum cleaner in the low position.

02

Turn vacuum cleaner over, exposing the underside.

03

Remove the screw at the bottom of the baseplate.

04

Press tabs inward on each side and pull bottom plate off.

05

Reinstall by placing lower edge of bottom plate along lower edge of nozzle. Snap plate into place. Place screw back into the baseplate and secure

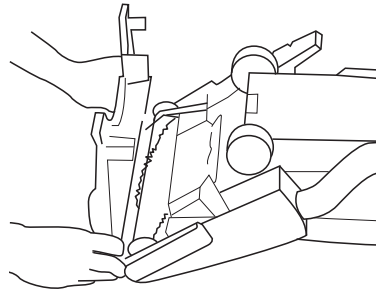
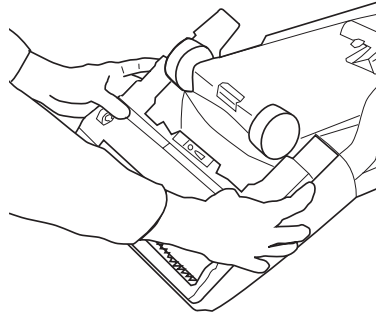
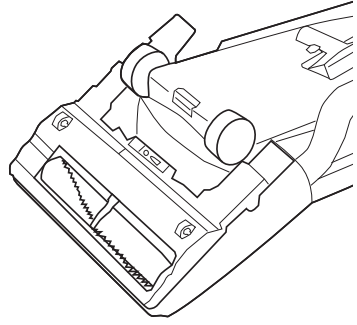

Replacing The Agitator Belt

NOTE: To ensure maximum cleaning efficiency, the condition of the belt should be checked regularly. If belt is stretched, cracked or if excessive slipping is occurring, replace the belt.

01

Remove the bottom plate
(see instructions).

02

Remove brushroll and belt.

03

Loop the new belt around the motor
drive shaft and brushroll pulley.

04

Reinstall the brushroll with fork facing
down. The agitator should rotate freely.

05

Reinstall the bottom plate
(see instructions).

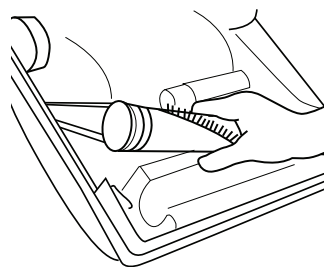
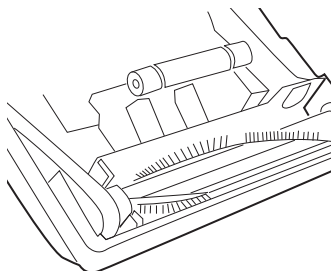

PROBLEM SOLVING GUIDE

Removing Clogs

CAUTION: Disconnect the vacuum cleaner from the electrical outlet before cleaning nozzle housing.

The nozzle hose, located on the back of the vacuum, carries the dirt from the nozzle to the vacuum bag. The hose also functions as the attachment cleaning hose. First check to see that a bag is installed or that the bag has not broken open.

01

Suction Control Dial - pull out and rotate open.

02

Hose cuff - at the nozzle inlet.

03

Nozzle inlet tube - remove the bottom plate to check for a clog.

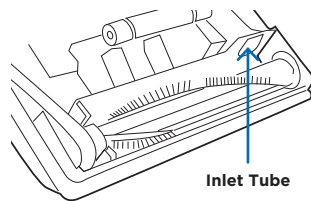
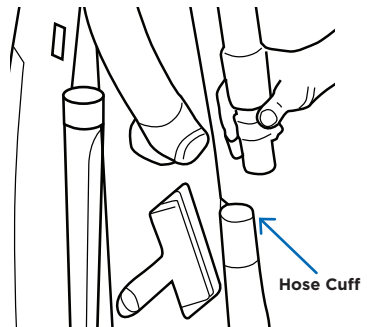
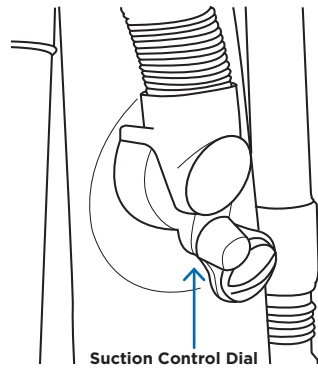

Thermal Reset

If the Thermal Motor Protection System shuts off your vacuum, follow these steps.

01

Unplug the vacuum.

02

Inspect the vacuum for a full bag condition or a hose clog and correct the problem.

03

Locate the Thermal Motor Protection Reset Button on the back of the vacuum. Press the button and resume vacuuming.

TROUBLESHOOTING

PROBLEM	CHECK POINT	POSSIBLE SOLUTION
Vacuum won't turn on	Power cord not plugged in	Plug unit in firmly.
	Blown fuse or tripped breaker	Check house fuse or breaker. Replace fuse/reset breaker.
	Needs Service	Take to an Authorized Retailer.
Vacuum won't pick up or low suction	Vacuum bag full	Install new bag.
	Clogged filter	Install new filter.
	Hose clogged	Remove obstacle.
	Worn brushroll	Replace brush strips.
	Broken belt	Replace belt.
Dust escaping from vacuum	Dust cover not installed correctly	Reinsert the dust cover and secure latch.
	Filter not installed correctly	Review filter installation.
	Vacuum bag not installed correctly	Review bag installation.

Any other service should be performed by an Authorized Riccar Vacuum Retailer. To locate your nearest Authorized Retailer, visit our website at Riccar.com or call 888-674-2227.

Key Replacement Parts

- Genuine HEPA Media Vacuum Bags: RAH-6
- Genuine Filter Set: RVPF
- Vacuum Belt: RS20-B2

For Best Performance

- Keep your vacuum and accessories clean and in good operating condition.
- Change the vacuum bag once a month or when the bag is 2/3 full. Change filters as recommended or at least annually to maximize cleaning performance.
- Always use Genuine Riccar bags, filters and parts, as other products may result in poor cleaning or filtration performance.
- Have your vacuum checked periodically by an Authorized Riccar Retailer.
- Store your vacuum carefully in a dry area.
- For optimum cleaning performance and safety, follow your owner's manual.

LEAVE A REVIEW

We want to hear from you!

Please let us know what you think of your new vacuum by leaving a product review on Riccar.com.



WARRANTY

Thank You for your purchase!
Register Online Today.

 [Riccar.com/register-warranty](https://www.riccar.com/register-warranty)

For Warranty Information visit

 [Riccar.com/warranty-information](https://www.riccar.com/warranty-information)

INSTRUCTIONS DE SÉCURITÉ IMPORTANTES

LISEZ ET COMPRENEZ TOUTES LES INSTRUCTIONS AVANT D'UTILISER CET APPAREIL. Lisez et comprenez ce manuel du propriétaire et toutes les étiquettes sur l'appareil avant de l'utiliser. La sécurité est une combinaison de bon sens, de vigilance et de connaissance du fonctionnement de votre appareil. Utilisez cet appareil uniquement selon les instructions décrites dans ce manuel. Utilisez uniquement les accessoires recommandés par le fabricant. Pour réduire le risque de blessures corporelles ou de dommages à votre appareil, utilisez uniquement les accessoires recommandés.

IMPORTANT: Le fabricant ne pourra être tenu responsable en cas de dommage causé par une utilisation de cet appareil non conforme aux instructions, ou en cas de dommage dû à une utilisation autre que celle pour laquelle il a été conçu.

AVERTISSEMENT Pour éviter les incendies, N'UTILISEZ PAS avec un liquide inflammable ou combustible ou un nettoyant pour sols.

AVERTISSEMENT Pour éviter les chocs électriques, N'EXPOSEZ PAS à la pluie. Stocker à l'intérieur uniquement.

Lors de l'utilisation de cet appareil, il est important de prendre des mesures de précaution de base, dont les suivantes :

- NE LAISSEZ PAS l'appareil branché sans surveillance. Débranchez-le lorsque vous ne l'utilisez pas et avant de procéder à son entretien.
- NE LAISSEZ PAS vos enfants jouer avec l'appareil. Restez vigilant lors de son utilisation en présence ou à proximité des enfants.
- Utilisez uniquement selon les instructions décrites dans ce manuel. Utilisez uniquement les accessoires recommandés par le fabricant.
- N'UTILISEZ PAS cet appareil si le cordon ou la fiche est endommagée. Si l'appareil ne fonctionne pas correctement parce qu'il est tombé par terre, est tombé dans l'eau, a été laissé à l'extérieur ou est abîmé de quelque manière que ce soit, contactez un centre de service.
- NE MANIPULEZ PAS la fiche ou l'appareil avec les mains mouillées.
- N'INSÉREZ PAS d'objets dans les ouvertures.
- N'UTILISEZ PAS l'appareil si une ouverture est obstruée; évitez l'accumulation de poussière, de peluches, de cheveux ou de tout autre élément pouvant réduire le flux d'air.
- Tenez les cheveux, les habits amples, les doigts et toute autre partie du corps à distance des ouvertures et des pièces mobiles.
- N'ASPIREZ PAS d'éléments incandescents ou émettant de la fumée tels que des cigarettes, des allumettes ou des cendres chaudes.
- N'UTILISEZ PAS l'appareil pour aspirer des produits chimiques dangereux.
- Éteignez toutes les commandes avant de débrancher.
- Éteignez immédiatement l'appareil si de la mousse ou du liquide sort de l'échappement de la machine.
- N'UTILISEZ PAS l'appareil ni pour aspirer des liquides inflammables ou combustibles tels que de l'essence, ni dans des endroits pouvant en contenir.
- N'UTILISEZ PAS là où de l'oxygène ou des anesthésiques sont utilisés.
- Remplacez immédiatement toute pièce endommagée ou usée par une pièce d'origine d'origine pour maintenir la sécurité.
- Utilisez uniquement avec une prise correctement mise à la terre. Instructions de mise à la terre.
- N'UTILISEZ PAS l'équipement à l'extérieur ou sous la pluie.
- N'UTILISEZ PAS d'équipement à proximité ou en présence de matériaux, de carburants ou de solvants inflammables ou explosifs.
- N'EXPOSEZ PAS l'appareil au gel.
- Toute personne désignée pour faire fonctionner cet équipement doit, sans faute, lire et bien comprendre toutes les instructions et les précautions avant utilisation.
- NE faites PAS fonctionner dans de l'eau stagnante.
- N'utilisez PAS sur des liquides.
- NE faites PAS fonctionner l'équipement dans des conditions dangereuses.

CONSERVEZ CES INSTRUCTIONS

CORDON D'ALIMENTATION POLARISÉ À DEUX FILS

Afin de réduire le risque de décharge électrique, ce chargeur est équipé d'une fiche à courant alternatif polarisée (une fiche ayant une broche plus large que l'autre). Cette fiche entre dans la prise uniquement dans un sens. Il s'agit d'un dispositif de sécurité. Si vous ne parvenez pas à brancher totalement la fiche dans la prise, essayez en inversant le sens de la fiche. Si vous ne parvenez toujours pas à brancher correctement la fiche, contactez un électricien qualifié afin de remplacer la prise obsolète. Évitez de neutraliser le dispositif de sécurité de la fiche polarisée.

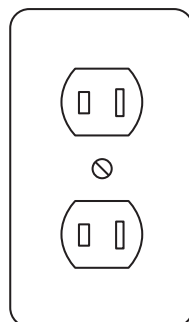
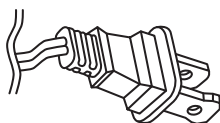

AVERTISSEMENT!

Un mauvais branchement du conducteur de mise à la terre de l'appareil peut provoquer un risque de décharge électrique. Vérifiez auprès d'un électricien qualifié ou d'un agent de maintenance si vous avez un doute sur le fait que la prise est correctement mise à la terre. **NE MODIFIEZ PAS** la fiche fournie avec l'aspirateur. Si elle n'est pas adaptée à la prise, faites installer une prise adéquate par un électricien qualifié.

Cet aspirateur doit être mis à la terre. En cas de mauvais fonctionnement ou de panne, la mise à la terre fournit un chemin de moindre résistance visant à réduire le risque de choc électrique. Cet aspirateur est équipé d'un cordon muni d'un conducteur de mise à la terre et d'une fiche de terre. La fiche doit être branchée dans une prise appropriée correctement installée et mise à la terre conformément à tous les codes et réglementations locaux.

Cet aspirateur est destiné à être utilisé sur un circuit nominal de 115 volts et possède une prise de terre (voir l'illustration). Assurez-vous que l'aspirateur est branché à une prise ayant la même configuration que la fiche. Aucun adaptateur ne devrait être utilisé avec cet aspirateur.

ASSEMBLÉE

01

Avant d'utiliser l'aspirateur, fixez la poignée. L'aspirateur et la poignée sont emballés séparément. Retirez les vis de la poignée.

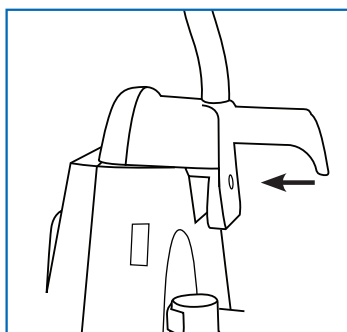

02

Placez la poignée derrière l'aspirateur et alignez la poignée avec les guides de la machine. Maintenez le cordon vers le bas et à distance de l'aspirateur pendant l'installation de la poignée. Assurez-vous que l'interrupteur situé sur la poignée soit placé vers l'avant de l'aspirateur.

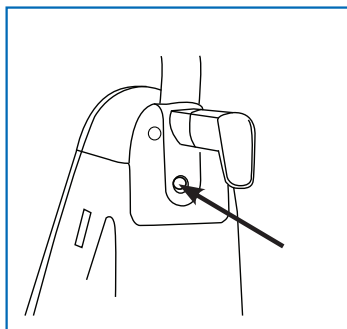

03

Insérez la vis de la poignée et serrez-la fermement.

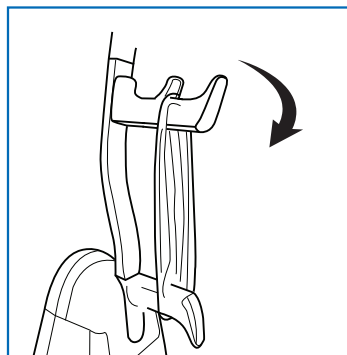

04

Le crochet supérieur pivote afin d'offrir un accès rapide au cordon d'alimentation. Faites pivoter le crochet de rangement du cordon supérieur et le cordon d'alimentation éolienne autour des crochets.

IDENTIFICATION DES PIÈCES

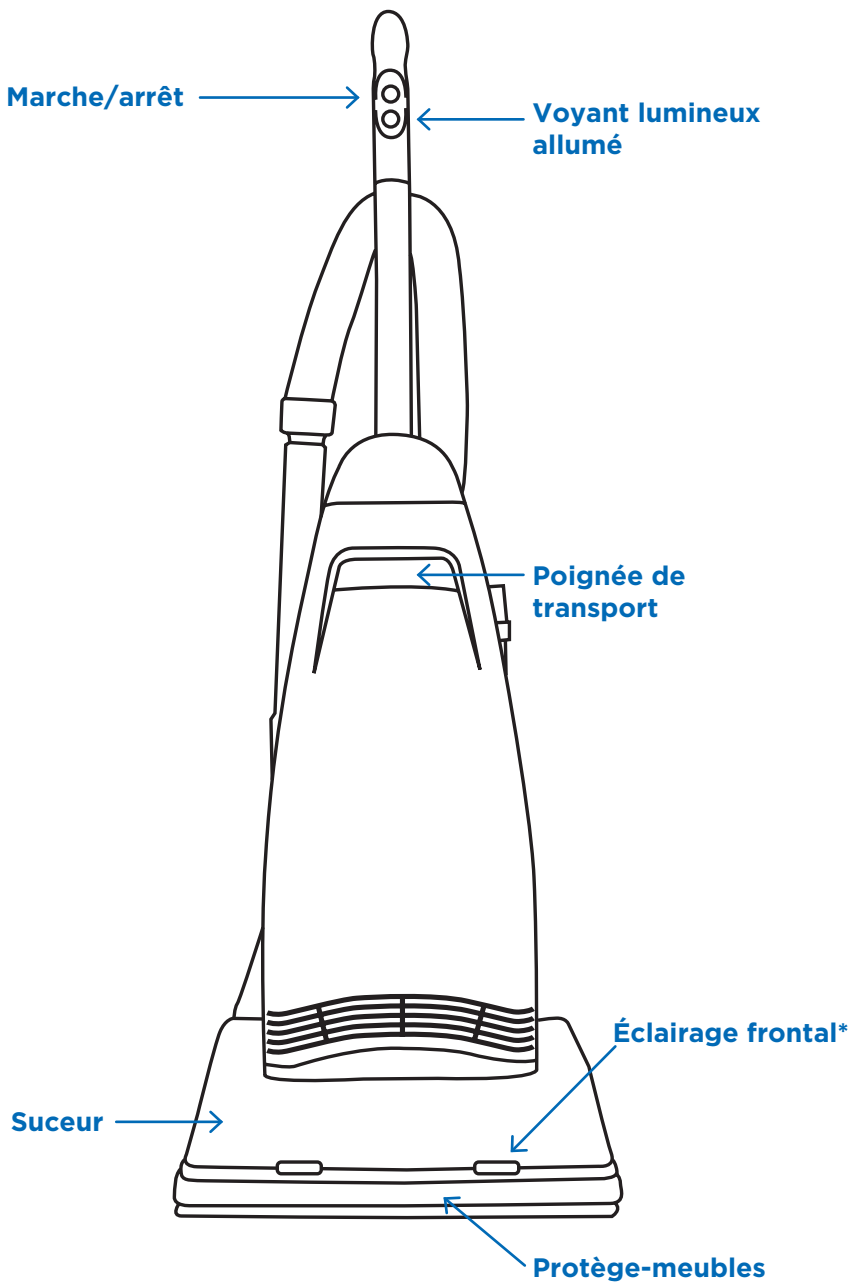

CONSEIL

La fonction de nettoyage des bords offre un nettoyage amélioré des moquettes à proximité des murs et des meubles fixes. Pour un meilleur nettoyage des bords, placez le côté droit de la buse contre le mur ou le meuble.

*R21PLUS uniquement

PARTS IDENTIFICATION

CONSEIL

Votre aspirateur est conçu avec un réglage automatique de la hauteur du tapis. Il n'est pas nécessaire de la régler manuellement. La hauteur de la buse de tapis se règle automatiquement à la hauteur de la moquette. Cette fonction de réglage automatique permet à la buse pour tapis de se déplacer de façon régulière sur toutes les surfaces de moquette.

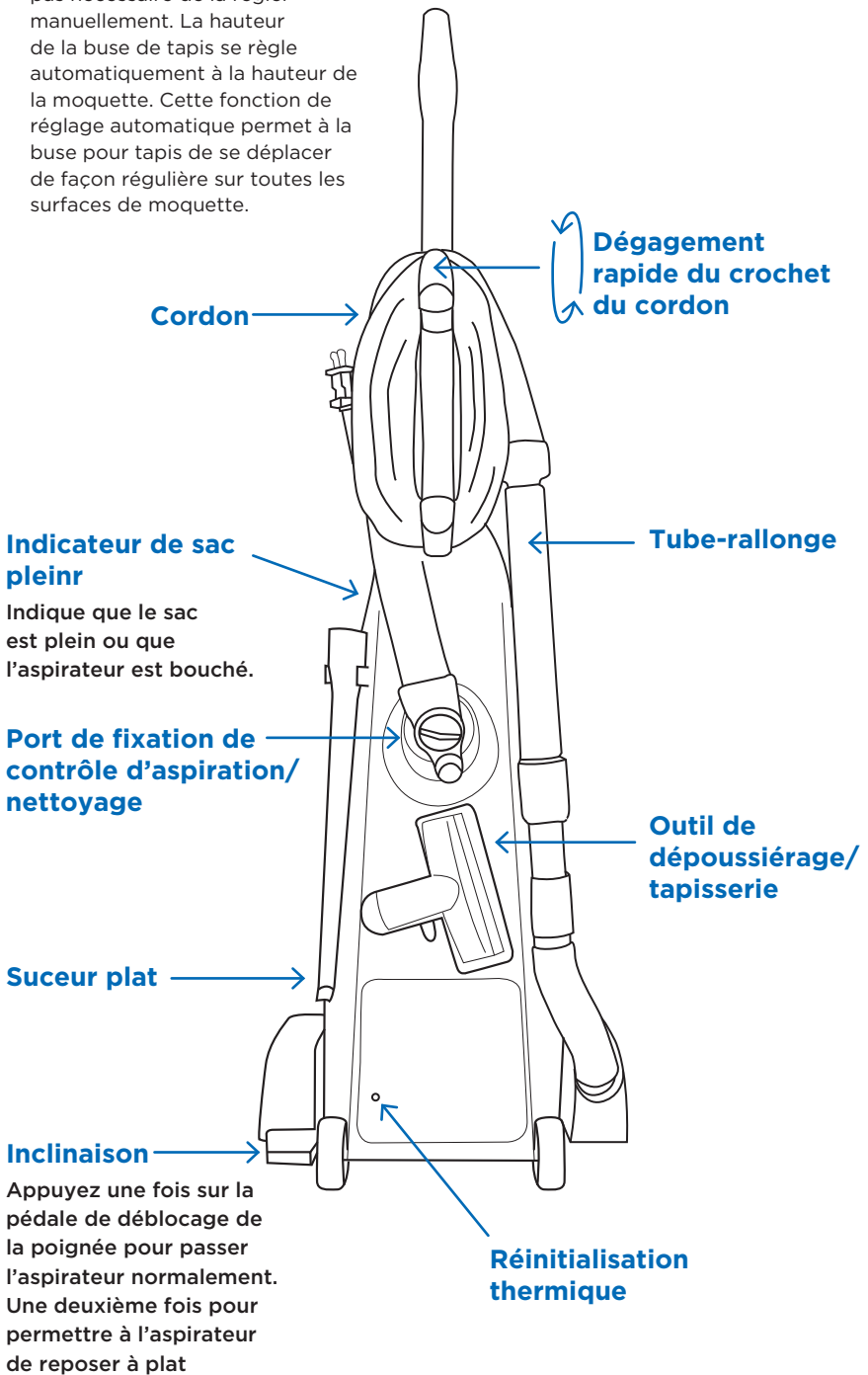

ATTENTION

Le rouleau-brosse ne s'éteint pas. Lorsque vous utilisez des outils, faire fonctionner l'aspirateur au même endroit pendant un certain temps pourrait endommager le revêtement de sol. Pour protéger le sol, placez un morceau de carton sous l'aspirateur.

Marche/arrêt

01

Pour démarrer l'aspirateur, mettez l'interrupteur « marche/arrêt » situé sur la poignée en position « marche ».

02

Pour éteindre l'aspirateur, mettez l'interrupteur marche/arrêt en position « arrêt ».

03

Éteignez l'aspirateur avant de le débrancher de la prise électrique.

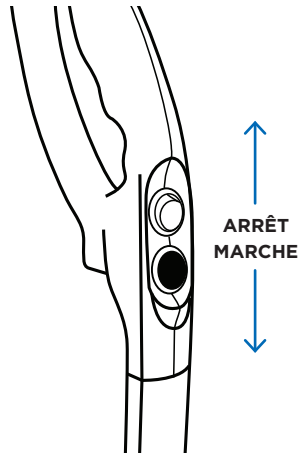

Passer l'aspirateur sous des meubles

Votre appareil peut se mettre à plat au sol afin de bien nettoyer sous les lits et les tables.

01

Appuyez une fois sur la pédale de commande de pied pour passer l'aspirateur normalement.

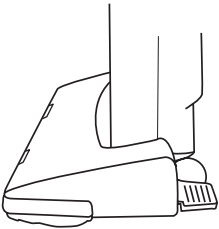

02

Appuyez sur la pédale de commande de pied une deuxième fois pour permettre à l'aspirateur de se mettre à plat au sol.

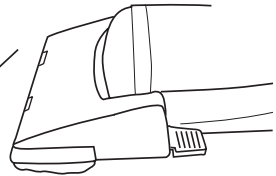
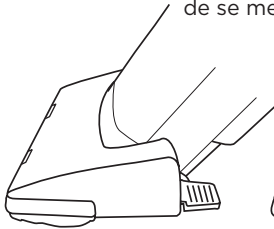

Transport de l'aspirateur

Pour transporter votre aspirateur en toute sécurité, en particulier lorsque vous montez et descendez des escaliers, utilisez la poignée de transport.

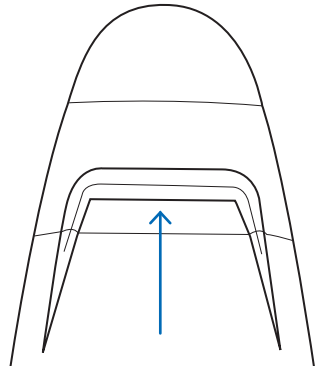

Réglage de la puissance d'aspiration pour le nettoyage des outils

À l'arrière de l'aspirateur, repérez la molette de contrôle de la puissance d'aspiration et placez-la sur la position souhaitée. Cela permet de réduire la puissance d'aspiration du tuyau. Refermez la molette de contrôle de la puissance d'aspiration lorsque vous avez terminé afin de récupérer la puissance d'aspiration maximale.

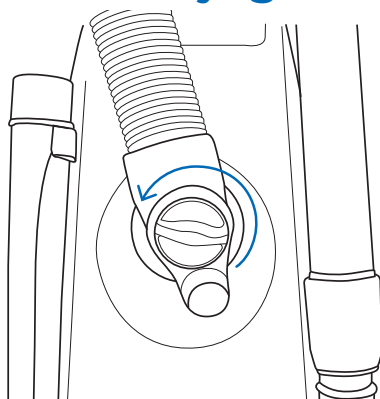

Nettoyage avec le tube-rallonge

Avec les outils de nettoyage intégrés et le tube-rallonge d'aspiration, votre appareil devient un système de nettoyage complet.

Les outils embarqués comprennent un outil pour tapisserie, une brosse dépeussière, un suceur plat, un tube-rallonge et un tuyau extensible.

01

Retirez le tube-rallonge télescopique du corps de l'aspirateur.

02

Étendez le tube-rallonge en tirant le bouton vers l'avant et en tirant le tube plus petit hors du tube plus grand.

03

Fixez l'un des outils intégrés au bout du tube-rallonge ou, si vous n'avez pas besoin du tube-rallonge, tout outil peut être branché directement au tuyau.

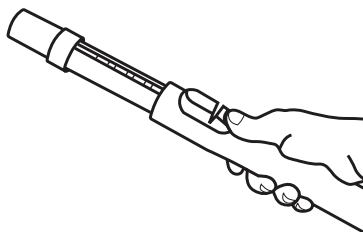

Accessoires de nettoyage

Votre aspirateur est équipé d'une brosse dépoussiérante, d'un accessoire pour tapisserie et d'un suceur plat. D'autres outils sont disponibles chez votre distributeur agréé.

Retirez la baguette de nettoyage de l'aspirateur. Insérez l'un des outils à l'extrémité de la baguette.

Brosse dépoussiérante

Idéal pour les plinthes, les étagères et les stores.

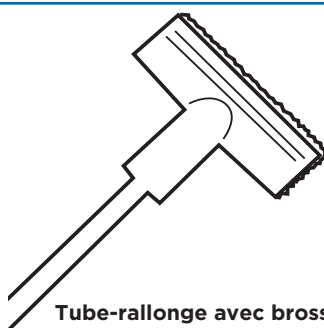

Tube-rallonge avec brosse dépoussiérante

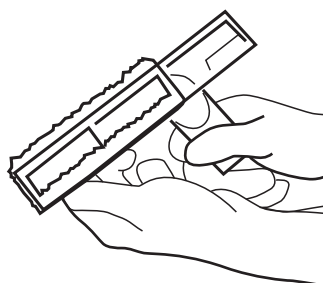

**Outil de dépoussiérage/
tapisserie**

Outil pour tapisserie

Retirez la brosse à épousseter pour nettoyer les surfaces douces comme les tissus d'ameublement.

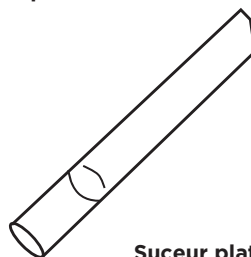

Suceur plat

Suceur plat

Idéal pour les espaces étroits, les recoins ou entre les coussins d'un meuble.

Outil pour Sols Lisses*

Les poils naturels et la microfibre éliminent en douceur la poussière des sols lisses.

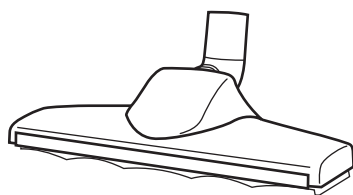

Outil pour Sols Lisses*

SÉCURITÉ D'ABORD

DÉBRANCHEZ L'ASPIRATEUR AVANT D'EFFECTUER TOUT ENTRETIEN SUR VOTRE ASPIRATEUR.



Regardez des vidéos sur l'entretien de base

Quand remplacer le sac de l'aspirateur / voyant lumineux de sac plein

Le voyant lumineux de sac plein est conçu pour vous signaler que le sac est plein ou que l'aspirateur est bouché.

Le système mesure le flux d'air et alerte l'utilisateur lorsqu'il est considérablement réduit - en général en raison du fait que le sac est plein ou que l'aspirateur est bouché.

Les poudres fines telles que la farine, la poussière de cloison sèche et les cendres peuvent obstruer les pores du sac, provoquant ainsi l'éclairage de la lumière. Le sac de l'aspirateur doit être remplacé.

Le voyant est également susceptible de s'allumer lors du nettoyage d'un accessoire amovible.

NOTE: Les sacs d'aspirateur sont jetables et sont conçus pour une utilisation unique.

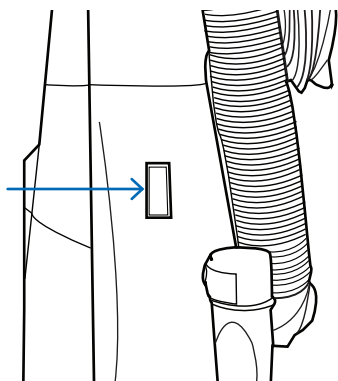

Remplacement du sac à poussière

01

Retirez le couvercle du compartiment du sac.

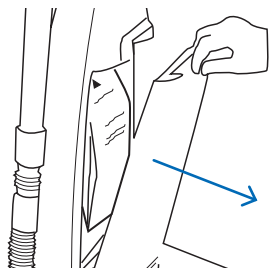

02

Saisissez le support de sac et retirez le sac usagé du support de sac. Fixez le nouveau sac au support de sac.

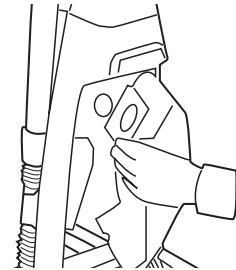

03

Ajustez les coins du sac dans l'aspirateur avant de replacer le couvercle du compartiment à sac.

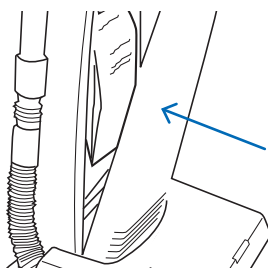

Quand remplacer les filtres

Remplacez les filtres une fois par an ou après avoir utilisé 12 sacs sous vide, selon la première éventualité. Si l'un des membres de votre foyer est très sensible aux allergènes en suspension dans l'air, changez les filtres tous les six sacs d'aspirateur.

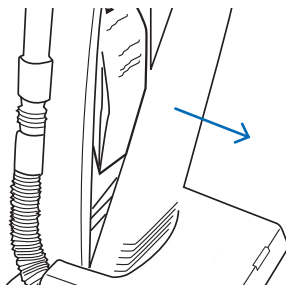

Remplacement du post-filtre HEPA

01

Retirez le couvercle du compartiment du sac.

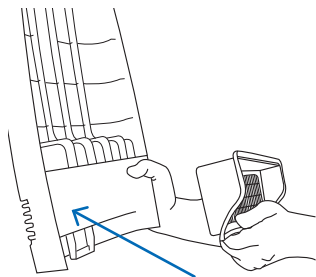

02

Localisez le post-filtre sur la base intérieure du couvercle. Retirez le filtre usagé et éliminez-le. Appuyez sur le nouveau post-filtre pour le mettre en place.

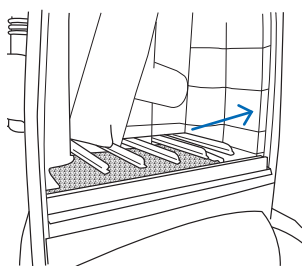

03

Repérez le filtre secondaire au fond du compartiment à sac. Retirez le filtre usagé et éliminez-le. Glissez le nouveau filtre sous le support sac.

04

Fermez le couvercle du compartiment à sac.

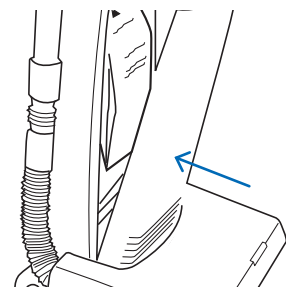

REMARQUE: Les post-filtres ne peuvent pas être lavés.

Retirer et réinstaller le plateau inférieur

ATTENTION: Débranchez l'aspirateur de la prise électrique avant de retirer le plateau inférieur.

01

Appuyez sur la pédale de déblocage de la poignée deux fois pour placer l'aspirateur en position basse.

02

Retournez l'aspirateur afin d'exposer le plateau inférieur.

03

Retirez la vis au bas de la plaque de base.

04

Poussez les languettes vers l'intérieur de chaque côté et retirez le plateau inférieur.

05

Réinstallez le plateau en plaçant le bord inférieur du plateau contre le bord inférieur de la buse. Enclenchez le plateau en place. Remettez la vis dans la plaque de base et fixez-la

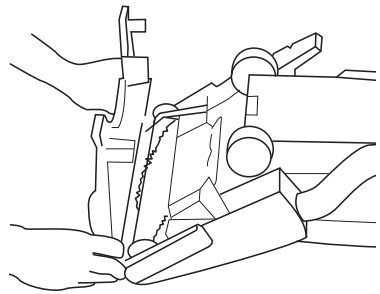
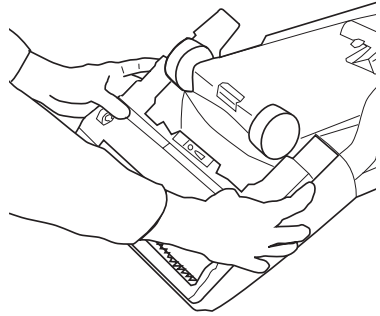
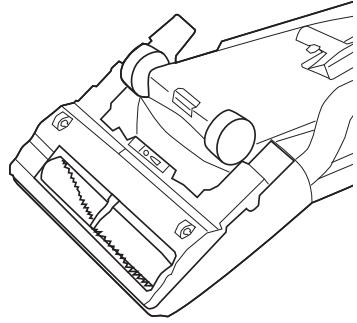

Remplacement de la courroie de l'agitateur

REMARQUE: Afin de garantir une plus grande efficacité, l'état de la courroie doit être examiné régulièrement. Si la courroie elle est étirée, fissurée ou si un glissement excessif se produit, remplacez-la.

01

Retirez le plateau inférieur (voir les instructions).

02

Retirez le rouleau-brosse et la courroie.

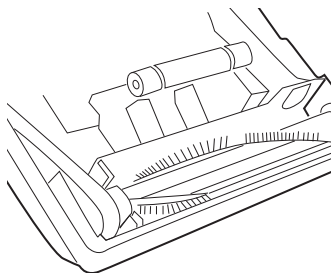

03

Faites passer la nouvelle courroie autour de l'arbre de traction du moteur et de la poulie du rouleau-brosse.

04

Réinstallez le rouleau-brosse avec la fourchette vers le bas. L'agitateur doit tourner librement.

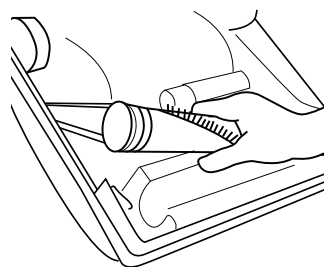

05

Réinstallez le plateau inférieur (voir les instructions).

Enlever les sabots

ATTENTION: Débranchez l'aspirateur de la prise électrique avant de nettoyer le boîtier de la buse.

Le tuyau de buse situé à l'arrière de l'aspirateur transporte la poussière de la buse jusqu'au sac de l'aspirateur. Le tuyau sert aussi comme tuyau pour nettoyage avec accessoire amovible. Vérifiez d'abord qu'un sac est installé ou que le sac ne s'est pas ouvert.

01

Cadran de contrôle d'aspiration : retirez-le et faites-le pivoter pour l'ouvrir.

02

Manchette de tuyau - à l'entrée de la buse.

03

Tube d'entrée de la buse - retirez la plaque inférieure pour vérifier s'il y a une obstruction.

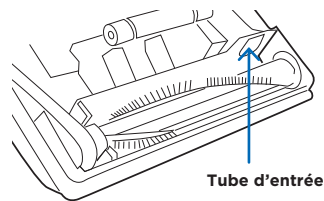
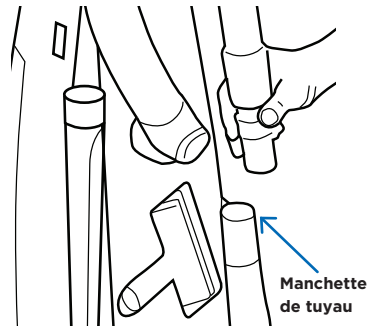
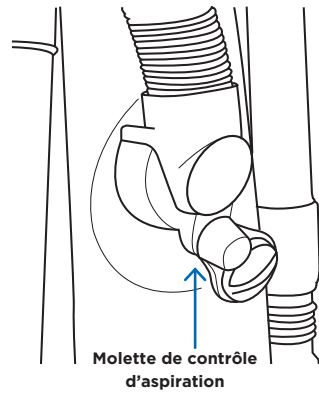

Réinitialisation thermique

Si le système de protection thermique du moteur s'arrête, éteignez votre aspirateur et suivez ces étapes.

01

Débranchez l'aspirateur.

02

Vérifiez l'aspirateur pour savoir si le sac est plein ou si le tuyau est bouché et corrigez le problème.

03

Repérez le bouton de réinitialisation de la protection thermique du moteur à l'arrière de l'aspirateur. Appuyez sur le bouton et reprenez l'utilisation de l'aspirateur.

PROBLÈME	POINT DE VÉRIFICATION	SOLUTION POSSIBLE
L'aspirateur ne s'allume pas	Le cordon d'alimentation n'est pas branché	Branchez fermement l'appareil.
	Fusible grillé ou disjoncteur déclenché	Examinez le fusible ou le disjoncteur. Remplacez le fusible/réinitialisez le disjoncteur.
	Doit faire l'objet d'un entretien	Emportez-le chez un détaillant agréé.
L'aspirateur n'aspire pas ou aspire peu	Sac de l'aspirateur plein	Installez un nouveau sac.
	Filtre bouché	Installez un nouveau filtre.
	Tuyau bouché	Enlevez l'obstacle.
	Rouleau-brosse usé	Remplacez les bandes des brosses.
	Courroie cassée	Remplacez la courroie.
De la poussière s'échappe de l'aspirateur	Le pare-poussière n'est pas installé correctement	Réinsérez le pare-poussière et verrouillez le loquet.
	Le filtre n'est pas installé correctement	Consultez les instructions d'installation du filtre.
	Le sac de l'aspirateur n'est pas installé correctement	Consultez les instructions d'installation du sac.

Tout autre service doit être effectué par un distributeur d'aspirateurs Riccar agréé. Pour trouver le revendeur agréé le plus proche, visitez notre site Web à www.Riccar.com ou appelez le 888-674-2227.

Principales pièces de rechange

- Sacs à poussière à filtre média HEPA authentiques : RAH-6
- Ensemble de filtres authentiques : RVPF
- Courroie de l'aspirateur : RS20-B2

Pour une meilleure performance

- Gardez votre aspirateur et tous les accessoires propres et en bon état de fonctionnement.
- Changez le sac d'aspirateur une fois par mois ou lorsque le sac est rempli aux deux tiers. Changez les filtres comme recommandé ou au moins une fois par an pour maximiser les performances de nettoyage.
- Utilisez toujours des sacs, des filtres et des pièces certifiés Riccar, car l'utilisation d'autres produits peut entraîner un mauvais nettoyage ou une mauvaise qualité de filtration.
- Faites examiner votre aspirateur régulièrement auprès de votre revendeur agréé Riccar.
- Rangez soigneusement votre aspirateur dans un endroit sec.
- Pour une meilleure performance de nettoyage et plus de sécurité, suivez les instructions de votre manuel.

LAISSEZ VOTRE AVIS

Nous voulons de vos nouvelles!

Faites-nous savoir ce que vous pensez de votre nouvel aspirateur en laissant un avis sur le produit sur Riccar.com.



GARANTIE

**Nous vous remercions de votre achat!
Enregistrez en ligne aujourd'hui.**



Riccar.com/register-warranty

Pour plus d'informations sur la garantie, visitez



Riccar.com/warranty-information

IMPORTANTES INSTRUCCIONES DE SEGURIDAD

LEA Y COMPRENDA TODAS LAS INSTRUCCIONES ANTES DE UTILIZAR ESTA UNIDAD. Lea y comprenda este manual del propietario y todas las etiquetas de la unidad antes de operarla. La seguridad es una combinación de sentido común, mantenerse alerta y saber cómo funciona su unidad. Utilice esta unidad solo como se describe en este manual. Utilice únicamente los accesorios recomendados por el fabricante. Para reducir el riesgo de lesiones personales o daños a su unidad, utilice únicamente los accesorios recomendados.

IMPORTANTE: El fabricante no se hace responsable de los daños causados cuando el electrodoméstico no se utiliza de acuerdo con las instrucciones, o se usa para tareas distintas a las previstas.

ADVERTENCIA para evitar incendios, NO lo use con un líquido o limpiador de pisos inflamable o combustible.

ADVERTENCIA Para evitar descargas eléctricas, NO lo exponga a la lluvia. Almacene en interiores.

Al usar esta unidad, siempre se deben tener precauciones básicas, incluidas las siguientes:

- NO deje sola la unidad cuando esté enchufada. Desenchufe la aspiradora de la toma de corriente cuando no esté en uso y antes de hacerle el mantenimiento.
- NO permita que la unidad se use como un juguete. Es necesario prestar mucha atención cuando se usa alrededor o cerca de niños.
- Use solo como se describe en este manual. Utilice únicamente los accesorios recomendados por el fabricante.
- NO debe utilizarse con un cable o enchufe dañado. Si la unidad no funciona correctamente porque se ha caído, se ha sumergido en el agua, se ha dejado al aire libre o se ha dañado de alguna manera, comuníquese con un centro de servicio.
- NO manipule el enchufe ni el aparato con las manos mojadas.
- NO introduzca ningún objeto en las aberturas.
- NO debe usarse si alguna de sus aberturas está bloqueada; mantenga libre de polvo, pelusa, cabello, o cualquier cosa que pueda reducir el flujo de aire.
- Mantenga el cabello, la ropa holgada, los dedos y todas las partes del cuerpo alejados de las aberturas y las partes móviles.
- NO recoja nada que esté humeando o ardiendo, como cigarrillos, fósforos o cenizas calientes.
- NO debe usarse para recoger productos químicos peligrosos.
- Apague todos los controles antes de desenchufar.
- Apague la unidad inmediatamente si sale espuma o líquido del escape de la máquina.
- NO debe usarse para recoger líquidos inflamables o combustibles como la gasolina, ni en áreas donde estos productos puedan estar presentes.
- NO debe usarse donde haya oxígeno o anestésicos.
- Reemplace las piezas dañadas o desgastadas de inmediato con piezas genuinas del equipo original para mantener la seguridad.
- Úselo únicamente con un tomacorriente con conexión a tierra adecuada. Consulte las instrucciones de conexión a tierra.
- NO use el equipo al aire libre o bajo la lluvia.
- NO use el equipo cerca o alrededor de materiales, combustibles o solventes inflamables o explosivos.
- NO permita que la unidad se congele.
- Cualquier persona designada para operar este equipo debe, sin falta, leer y comprender completamente todas las instrucciones y precauciones antes de su uso.
- NO lo opere en agua estancada.
- NO lo use en líquidos.
- NO opere el equipo bajo ninguna condición insegura.

GUARDE ESTAS INSTRUCCIONES

CABLE DE ALIMENTACIÓN POLARIZADO DE 2 HILOS

Para reducir el riesgo de descarga eléctrica, el cargador está equipado con un enchufe de línea de corriente alterna polarizada (un enchufe que tiene una clavija más ancha que la otra). Este enchufe encajará en el tomacorriente de una sola manera. Esta es una característica de seguridad. Si no puede insertar el enchufe completamente en la toma de corriente, intente invertir el enchufe. Si el enchufe aún no encaja, comuníquese con un electricista calificado para reemplazar la toma de corriente obsoleta. No anule el propósito de seguridad del enchufe polarizado.

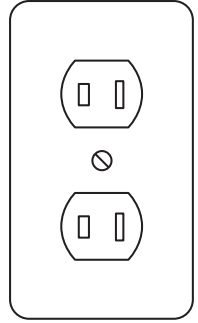
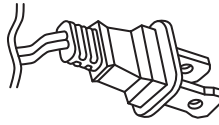

¡ADVERTENCIA!

La conexión incorrecta del conductor de conexión a tierra del equipo puede resultar en un riesgo de descarga eléctrica. Consulte con un electricista calificado o personal de servicio si tiene dudas sobre si el tomacorriente está conectado a tierra correctamente. NO modifique el enchufe provisto con la aspiradora. Si no encaja en el tomacorriente, haga que un electricista calificado instale un tomacorriente adecuado.

Esta aspiradora debe estar conectada a tierra. En caso de mal funcionamiento o avería, la conexión a tierra proporciona una vía de menor resistencia para la corriente eléctrica, reduciendo así el riesgo de descarga eléctrica. Esta aspiradora está equipada con un cable que tiene un conductor de conexión a tierra del equipo y un enchufe de conexión a tierra. El enchufe debe insertarse en una toma de corriente apropiada que esté correctamente instalada y conectada a tierra de acuerdo con todos los códigos y ordenanzas locales.

Esta aspiradora es para usar en un circuito nominal de 115 voltios y tiene un enchufe a tierra (vea la ilustración). Asegúrese de que la aspiradora esté conectada a una toma de corriente con la misma configuración que el enchufe. No se debe usar ningún adaptador con esta aspiradora.

MONTAJE

01

Antes de usar la aspiradora, coloque el mango. La aspiradora y el mango están embalados por separado. Retire los tornillos del mango.

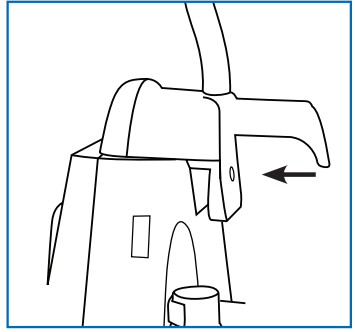

02

Coloque el mango detrás de la aspiradora y alinee el mango con las guías de la máquina. Sostenga el cable de alimentación hacia abajo y lejos de la aspiradora mientras coloca el mango. Asegúrese de que el interruptor del mango esté colocado hacia la parte delantera de la aspiradora.

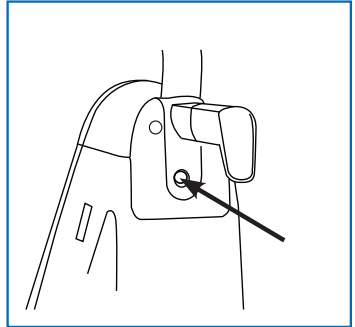

03

Inserte el tornillo del mango y apriételo firmemente en su lugar.

04

El sujetacables superior gira para permitir un acceso rápido al cable de alimentación. Gire el sujetacables superior para guardar el cable y enrrolle el cable de alimentación alrededor de los sujetacables.

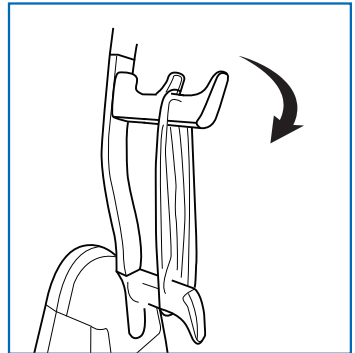

IDENTIFICACIÓN DE PIEZAS

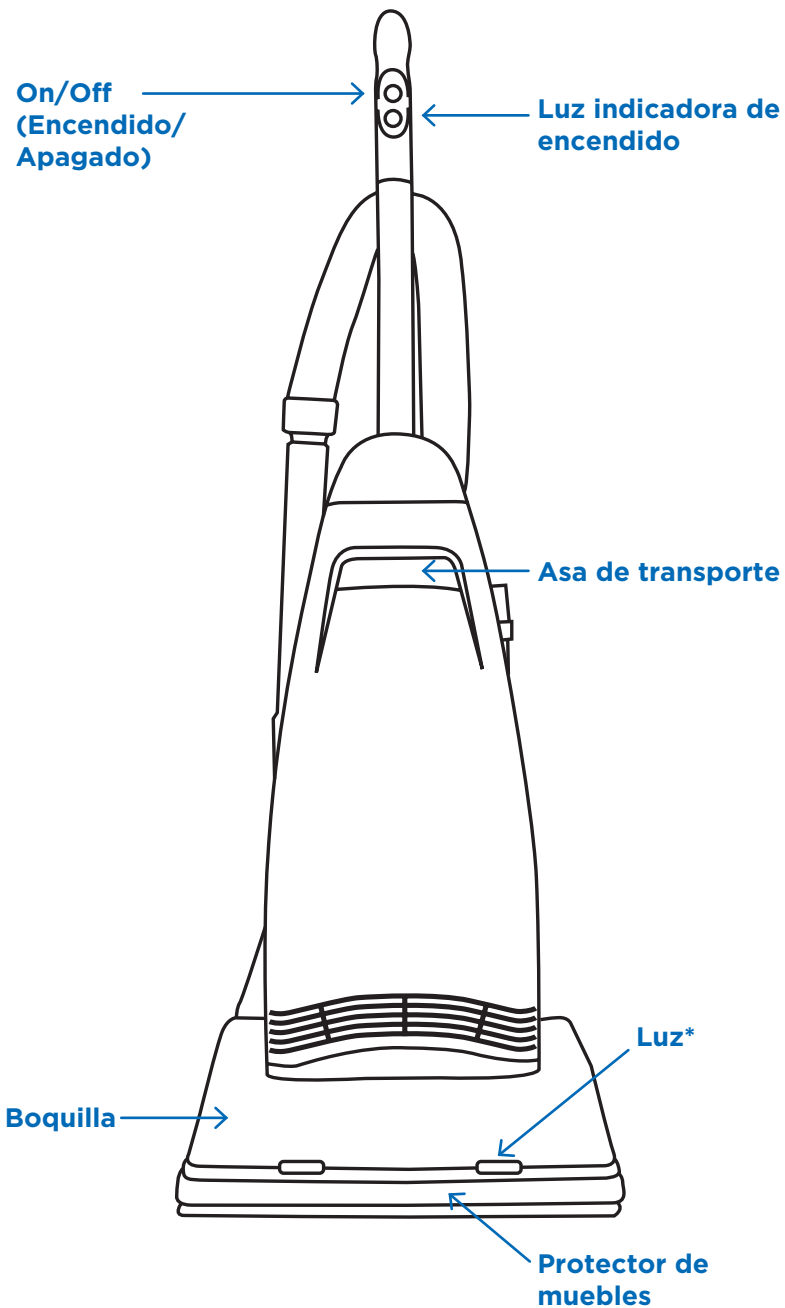

CONSEJO

La función de limpieza de bordes mejora la limpieza de alfombras cerca de paredes y muebles fijos. Para lograr una máxima limpieza de los bordes, coloque el lado derecho de la boquilla contra la pared o los muebles.

*sólo R21PLUS

IDENTIFICACIÓN DE PIEZAS

CONSEJO

Su aspiradora está diseñada con un ajuste automático de altura de alfombra. No se requieren ajustes manuales. La altura de la boquilla para alfombras se ajusta automáticamente a la altura del pelo de la alfombra. Esta función de autoajuste permite que la boquilla para alfombras flote uniformemente sobre todas las superficies de pelo de la alfombra.

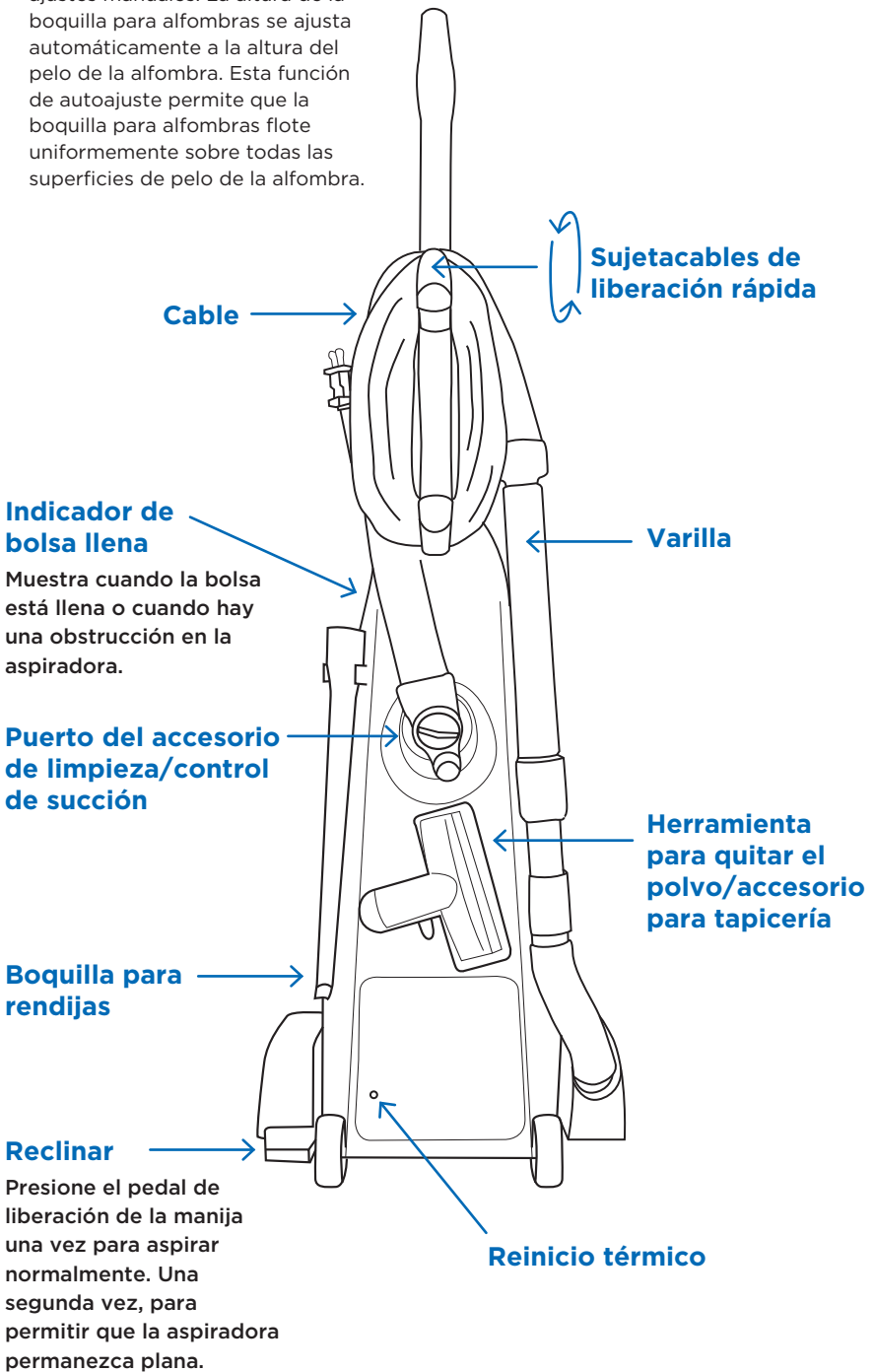

PRECAUCIÓN

El cepillo giratorio no se apaga. Al utilizar herramientas, hacer funcionar la aspiradora en el mismo lugar durante un período de tiempo podría dañar el piso. Para proteger el piso, coloque un trozo de cartón debajo de la aspiradora.

On/Off (Encendido/ Apagado)

01

Para encender la aspiradora, coloque el interruptor "On/Off" (Encendido/Apagado) ubicado en el mango en posición "On" (Encendido).

02

Para apagar la aspiradora, coloque el interruptor de "Encendido/Apagado" en la posición "Off" (Apagado).

03

Apague la aspiradora antes de desenchufarla de la toma de corriente.

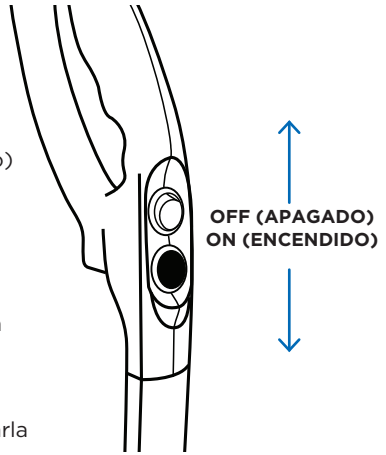

Cómo aspirar debajo de los muebles

Su unidad quedará plana sobre el piso para una limpieza eficaz debajo de camas y mesas.

01

Presione el pedal una vez para una limpieza normal con aspiradora.

02

Presione el pedal por segunda vez para permitir que la aspiradora quede plana sobre el piso.

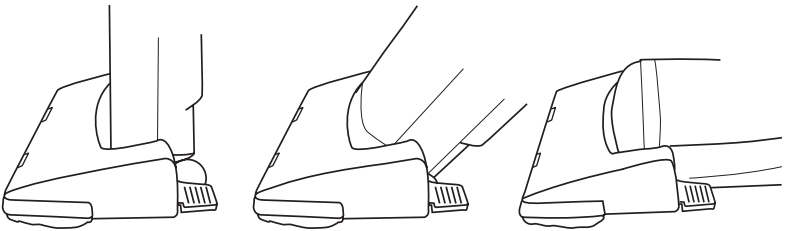

Cómo transportar la aspiradora

Para transportar su aspiradora de manera segura, especialmente cuando suba y baje escaleras, use el asa de transporte.

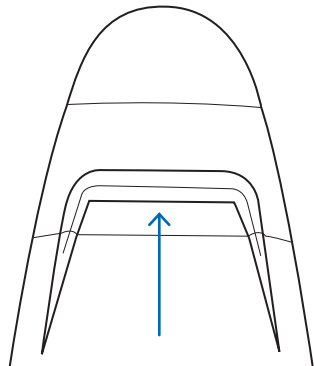

Ajuste de la potencia de succión para la limpieza de herramientas

En la parte posterior de la aspiradora, localice el anillo de alivio de succión y gírelo a la posición deseada. Esto reduce la potencia de succión que llega a través de la manguera. Cierre el anillo de alivio de succión cuando haya terminado para recuperar toda la potencia de succión.

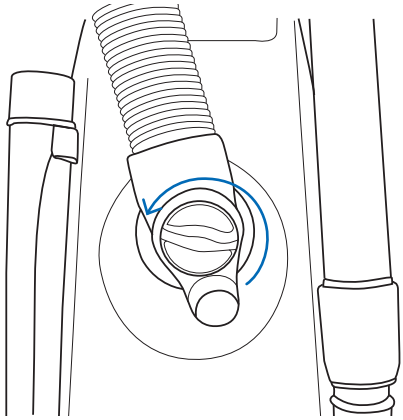

Limpieza de varilla

Con las herramientas de limpieza incorporadas y la varilla de aspiración, su unidad se convierte en un sistema de limpieza completo.

Las herramientas incorporadas incluyen un accesorio para tapicería, un cepillo para polvo, una boquilla para rendijas, una varilla de extensión y una manguera extensible.

01

Retire la varilla telescópica del cuerpo de la aspiradora.

02

Extienda la varilla pulsando el botón hacia delante y tirando de la varilla más pequeña hacia fuera de la varilla más grande.

03

Conecte cualquiera de las herramientas incorporadas al extremo de la varilla o, si no necesita la varilla, puede conectar cualquier herramienta directamente a la manguera.

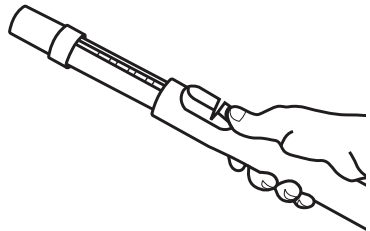
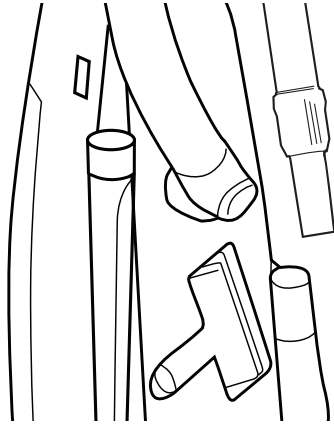

Limpieza de las herramientas

Su aspiradora está equipada con un cepillo para polvo, un cepillo para tapicería y una boquilla para rendijas. Otras herramientas están disponibles en su distribuidor autorizado.

Retire la varilla de limpieza de la aspiradora. Inserte cualquiera de las herramientas en el extremo de la varilla.

Cepillo para polvo

Ideal para zócalos, estanterías y persianas.

Accesorio para tapicería

Deslice hacia afuera el cepillo para polvo para limpiar superficies suaves como tapizados.

Boquilla para rendijas

Ideal para lugares estrechos como entre los cojines de los sillones o las esquinas.

Herramienta para suelos lisos*

Las cerdas naturales y microfibra eliminan suavemente el polvo de los suelos lisos

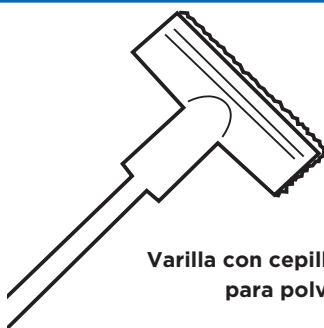

Varilla con cepillo para polvo

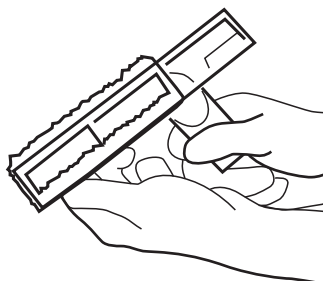

Herramienta para quitar el polvo/accesorio para tapicería



Boquilla para rendijas

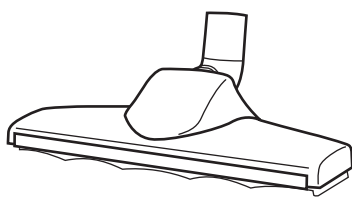

Herramienta para suelos lisos*

LA SEGURIDAD ES LA MÁXIMA PRIORIDAD

DESENCHUFE LA ASPIRADORA ANTES DE DARLE CUALQUIER TIPO DE MANTENIMIENTO.



Ver videos sobre mantenimiento básico

Cuándo cambiar la bolsa de la aspiradora/luz indicadora de bolsa llena

La luz indicadora de bolsa llena está diseñada para mostrar cuando la bolsa está llena o cuando hay una obstrucción en la aspiradora.

El sistema mide el flujo de aire y alerta al usuario cuando el flujo de aire se reduce significativamente, más comúnmente debido a bolsas llenas y obstrucciones.

Los polvos finos como la harina, el polvo de paneles de yeso y las cenizas pueden bloquear los poros de las bolsas y hacer que se encienda la luz. Se debe cambiar la bolsa de la aspiradora.

La luz también podría encenderse durante la limpieza de los accesorios.

NOTA: Las bolsas de la aspiradora son desechables y están diseñadas para usarse una sola vez.

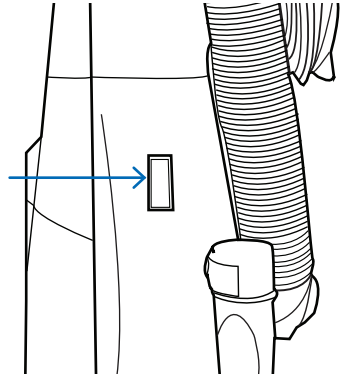

Cómo reemplazar la bolsa de la aspiradora

01

Abra la tapa del compartimento de la bolsa.

02

Agarre el soporte para bolsas y retire la bolsa usada del soporte. Coloque la nueva bolsa de la aspiradora en el soporte de la bolsa.

03

Meta las esquinas de la bolsa en la aspiradora antes de volver a colocar la tapa del compartimento de la bolsa.

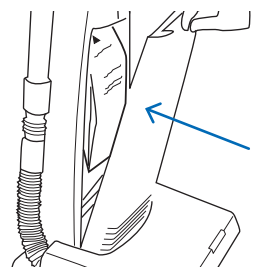
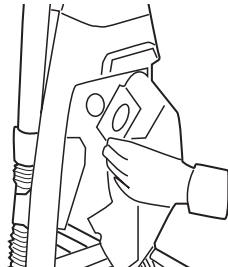
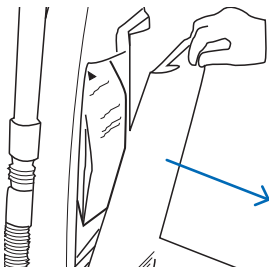

Cuándo cambiar los filtros

Reemplace los filtros una vez al año o después de haber usado 12 bolsas de aspiradora, lo que ocurra primero. Si alguien en su hogar es muy sensible a los alérgenos aéreos, cambie los filtros después de cada seis bolsas de aspiradora.

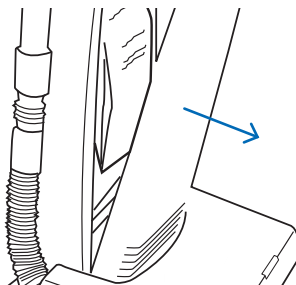

Cómo reemplazar el filtro posterior HEPA

01

Abra la tapa del compartimento de la bolsa.

02

Ubique el filtro posterior en la base interior de la cubierta. Retire el filtro usado y deséchelo. Presione el nuevo filtro posterior en su lugar.

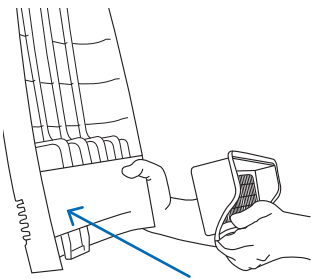

03

Ubique el filtro secundario de la parte inferior del compartimento de la bolsa. Retire el filtro de espuma y deséchelo. Deslice el nuevo filtro debajo del soporte de la bolsa.

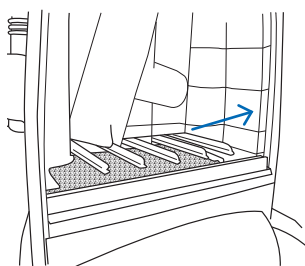

04

Cierre la tapa del compartimento de la bolsa.

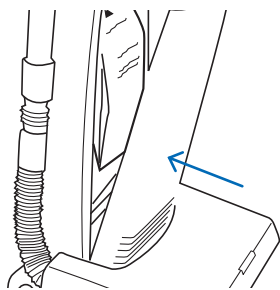

NOTA: Los filtros posteriores no se pueden lavar.

Cómo extraer y volver a instalar la placa inferior

PRECAUCIÓN: Desconecte la aspiradora del tomacorriente antes de retirar la placa inferior.

01

Presione el pedal de liberación del mango dos veces y coloque la aspiradora en la posición baja.

02

Dé vuelta la aspiradora, dejando al descubierto la parte inferior.

03

Retire el tornillo en la parte inferior de la placa base.

04

Presione las lengüetas hacia adentro en cada lado y extraiga la placa inferior.

05

Vuelva a instalar colocando el borde inferior de la placa inferior a lo largo del borde inferior de la boquilla.

Encaje la placa en su lugar. Vuelva a colocar el tornillo en la placa base y asegúrelo.

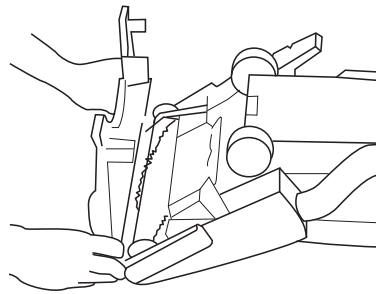
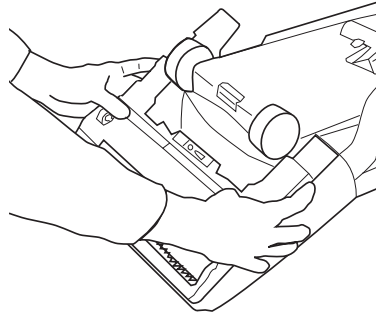
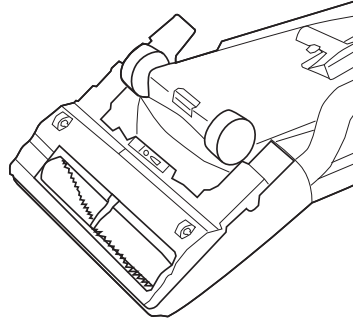

Cómo reemplazar la correa del agitador

NOTA: Para garantizar la máxima eficiencia de limpieza, la condición de la correa debe revisarse periódicamente. Si la correa está estirada, agrietada o si se desliza demasiado, reemplácela.

01

Retire la placa inferior (consulte las instrucciones).

02

Retire el cepillo giratorio y la correa.

03

Enrolle la nueva correa alrededor del eje de transmisión del motor y la polea del cepillo giratorio.

04

Vuelva a instalar el cepillo giratorio con la horquilla hacia abajo. El agitador debe girar libremente.

05

Vuelva a instalar la placa inferior (consulte las instrucciones).

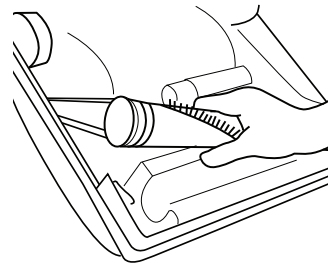
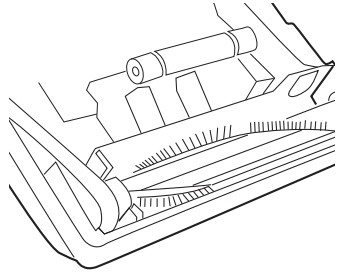

Quitar obstrucciones

PRECAUCIÓN: Desconecte la aspiradora del tomacorriente antes de limpiar la carcasa de la boquilla.

La manguera de la boquilla, ubicada en la parte posterior de la aspiradora, transporta la suciedad desde la boquilla hasta la bolsa de la aspiradora. La manguera también funciona como manguera de limpieza del accesorio. Primero verifique que haya una bolsa instalada o que la bolsa no se haya roto.

01

Dial de control de succión: sáquelo y gírelo para abrirlo.

02

Manguito de manguera: en la entrada de la boquilla.

03

Tubo de entrada de la boquilla: retire la placa inferior para comprobar si hay una obstrucción.

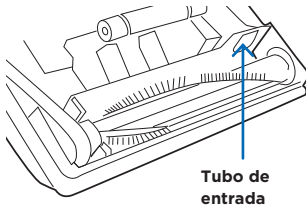
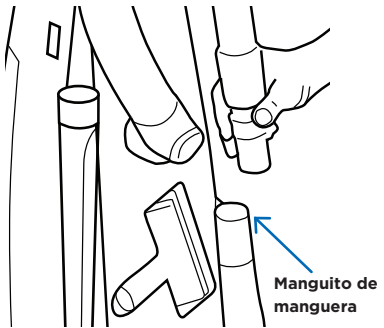
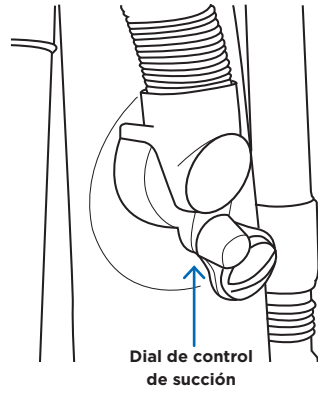

Reinicio térmico

Si el sistema de protección térmica del motor apaga su aspiradora, siga estos pasos.

01

Desenchufe la aspiradora.

02

Inspeccione la aspiradora para ver si la bolsa está llena o si la manguera está obstruida, y corrija el problema.

03

Ubique dónde está el botón de reinicio de la protección térmica del motor en la parte posterior de la aspiradora. Presione el botón y reanude la aspiración.

SOLUCIÓN DE PROBLEMAS

PROBLEMA	PUNTO DE COMPROBACIÓN	SOLUCIÓN POSIBLE
La aspiradora no enciende	Cable de alimentación no enchufado	Enchufe la unidad firmemente.
	Fusible quemado o disyuntor disparado	Revise los fusibles o el disyuntor de la casa. Reemplace el fusible/reanude el disyuntor.
	Necesita reparación	Llévela a un distribuidor autorizado.
La aspiradora no recoge nada o tiene poca succión	La bolsa de la aspiradora está llena	Instale una bolsa nueva.
	Filtro obstruido	Instale un filtro nuevo.
	Manguera obstruida	Retire el obstáculo.
	Cepillo giratorio desgastado	Reemplace las tiras del cepillo.
	Correa rota	Reemplace la correa.
Se escapa el polvo de la aspiradora	La cubierta antipolvo no está instalada correctamente	Vuelva a colocar la cubierta antipolvo y cierre el pestillo.
	Filtro no instalado correctamente	Revise la instalación del filtro.
	La bolsa de la aspiradora no está instalada correctamente	Revise la instalación de la bolsa.

Cualquier otro mantenimiento debe ser realizado por un distribuidor autorizado de aspiradoras Riccar. Para localizar a su distribuidor autorizado más cercano, visite nuestro sitio web Riccar.com o llame al 888-674-2227.

Piezas de repuestos clave

- Bolsas de aspiradora originales con filtro HEPA: RAH-6
- Juego de filtros original: RVPF
- Correa de vacío: RS20-B2

Para un mejor rendimiento

- Mantenga su aspiradora y todos los accesorios limpios y en buenas condiciones de funcionamiento.
- Cambie la bolsa de la aspiradora una vez al mes o cuando la bolsa esté llena a 2/3 de su capacidad. Cambie los filtros según lo recomendado o al menos una vez al año para maximizar el rendimiento de la limpieza.
- Utilice siempre bolsas, filtros y piezas Riccar originales, ya que el uso de otros productos puede dar lugar a una limpieza o filtración deficiente.
- Haga que su distribuidor autorizado Riccar revise su aspiradora periódicamente.
- Guarde su aspiradora cuidadosamente en un lugar seco.
- Para obtener un rendimiento de limpieza y una seguridad óptimos, siga las instrucciones del manual del propietario.

DEJE UNA RESEÑA

Queremos conocer su opinión.

Cuéntenos lo que piensa de su nueva aspiradora dejando una reseña del producto en Riccar.com.



GARANTÍA

**¡Gracias por su compra!
Regístrese en línea hoy mismo.**

 [Riccar.com/register-warranty](https://www.riccar.com/register-warranty)

Para obtener información sobre la garantía, visite

 [Riccar.com/warranty-information](https://www.riccar.com/warranty-information)

RICCAR®

RICCAR.COM

888-674-2227

1760 GILSINN LANE
FENTON, MO 63026

